

ACME[®]

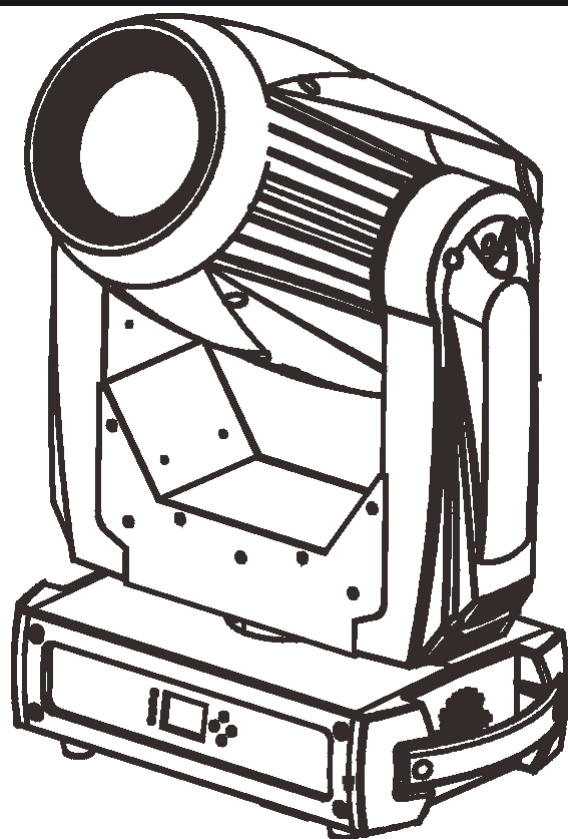

XA-400 SPOT PRO

取り扱い説明書

目次

1. 安全ガイド
2. 技術仕様
3. 本体の操作方法
 - 3.1 制御盤
 - 3.2 主な機能
 - 3.3 初期位置調整
4. DMX コントロール
 - 4.1 DMX 接続
 - 4.2 アドレス設定
 - 4.3 DMX512 チャンネル表
5. エラーメッセージ
6. 故障処理
7. メンテナンス

1. 安全ガイド



警告 本製品をご使用になる前に、この説明書を必ずよくお読みください。単なる使用方法だけでなく、より永く安全にお使いいただくための諸注意事項が記載されています。

- 後で参照するために、この説明書は常に本体に近い場所に保管しておいてください。もしも本製品を他に人に譲る場合は、必ずこの説明書を付属してください。
- 運送中の等で本体が破損している恐れがあります。最初に本体を開封する時には特に注意し、傷やダメージ等がないか確認してください。
- 本製品は輸入品ですが、日本国内の電源事情（100V 50/60Hz）に合わせて製作されています。他の電圧等で使用しないでください。
- 本製品の電源コードは、アース端子が別に出ています。感電を逃げるために、これらのアース端子をしっかり接続してください。
- 本製品は屋内使用専用モデルです。また、屋内においても湿度の高い場所等では使用しないでください。
- 本製品は発熱します。設置する場合には少なくとも天井面や壁面等から 50 cm 以上離してご使用ください。また、設置する際ファンの排気口がふさがれていないかどうかをよくご確認ください。
- メンテナンスや各種クリーニングを行う場合は、必ず作業の前に電源を切ってください。
- 本製品は発熱します。設置場所の付近に燃えやすいものなどがないかどうか、必ず確認してください。
- 本製品を壁面や天井に取り付ける際は、必ず指定の安全ワイヤーをご使用ください。
- 本製品の最大環境温度は 40℃ です。設置前に温度環境を計り、これ以下温度の場所に設置してください。
- 本体の操作中に動作がおかしいと感じたら、すぐ電源を切り、販売店にご連絡ください。本体にはユーザー自身でサポートできる部品は一切ありません。ユーザー自身で修理を試しなでください。
- 電源コード等を使用中にいたずらに触ることはおやめてください。感電の危険性があります。
- 本体のハウジングにダメージがある場合は、本体を使用しないでください。
- 本体の光源には高輝度 LED を使用しています。直接見ることはおやめてください。目や脳に対して重大なダメージを与える恐れがあります。

【危険】

- 感電や火災等の重大事故を避けるため、本製品を雨や多湿の環境には絶対に設置しないでください。
- 本体のハウジング、内部のレンズ等にダメージが見られる場合は交換を申し出てください。

【注意】

本製品にはユーザー自身でサービスパーツは一切含まれていません。ご自身で修理を試みる事は絶対におやめいただき、ご購入販売店に連絡ください。

2. 技術仕様

- ◆入力電源：100～240、50/60Hz
- ◆定格消費電力：450W
- ◆光源：270W LED

- ◆角度：8° ～45°
- ◆重量：20.8Kg
- ◆サイズ：369 x 253 x 625mm

3. 本体の操作方法

3.1 コントロールパネル

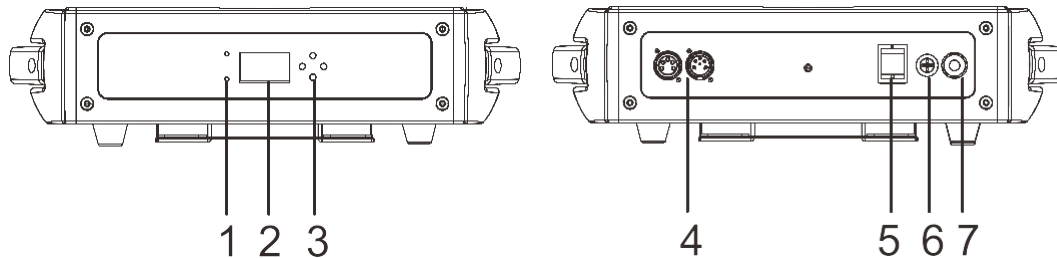

1. LED :

POWER	電源
DMX	DMX 信号

2. モニター

3. ボタン :

MENU	メインメニュー
DOWN	次ステップ
UP	前ステップ
ENTER	確認

4. DMX 信号輸出/輸入

5. 電源スイッチ

6. ヒューズ

7. 電源ケーブル

3.2 機能

8.

● DMX Functions

DMX 機能

- ①DMX アドレス : UP/DOWN で 0--2 5 5 から設置する
- ②チャンネルモード : 1 9 チャンネルと 2 2 チャンネルモードが選択
- ③DMX 状態 : ブラックアウト/ホールド
- ④アドレス数値をチェック

● Fixture Settings

フェクスチャ設置

- ①pan 反転
- ②tilt 反転
- ③Pan/tilt フィドバック
- ④ムービングブラックアウト
- ⑤カラーチェンジブラックアウト
- ⑥GOBO チェンジブラックアウト
- ⑦ディーマスピード : 速い、スムーズ
- ⑧ディーマカーブ : モード1、モード2、モード3、モード4

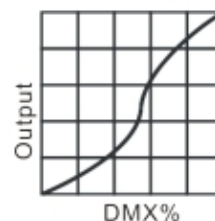
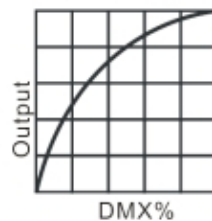
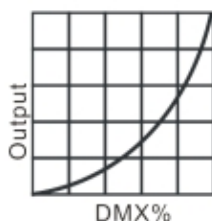
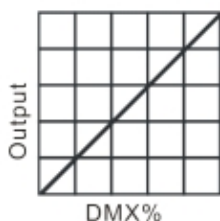

● Display Setting

ディスプレイ設置

- ①ディスプレイ反転
- ②バックライトオート OFF
- ③バックライト明るさ
- ④対比率
- ⑤温度表記
- ⑥ディスプレイ警告

● Fixture Test

灯体テスト

- ①オートテスト
- ②手動テスト

● Fixture Information

灯体情報

- ①灯体使用時間
- ②温度
- ③バージョン

● Reset Functions

リセット

- ①pan/tilt
- ②ヘッドモーター

③オールモーター

● Special Functions 特別機能

全ての設定をリセット

3.3 ホームポジション

メニューに入って ENTER を三秒押し続けるとホームポジション設定に入る。ENTER 押して UP/DOWN で選択し、保存して MENU 押してメニューに戻る。

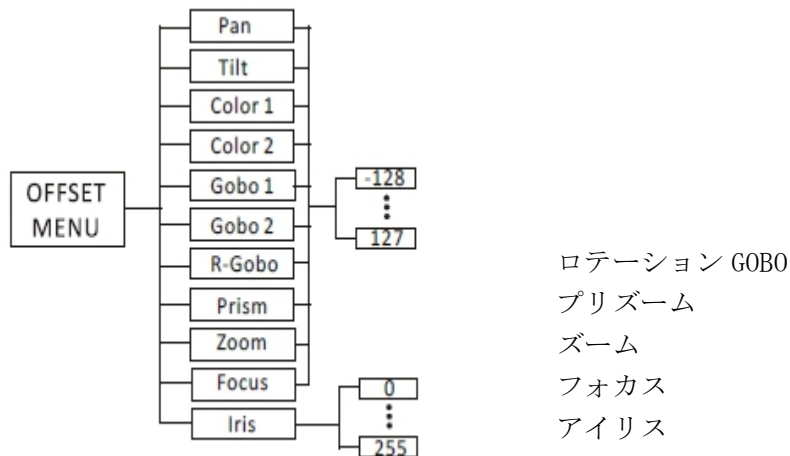

4. DMX コントロール

4.1 DMX 接続

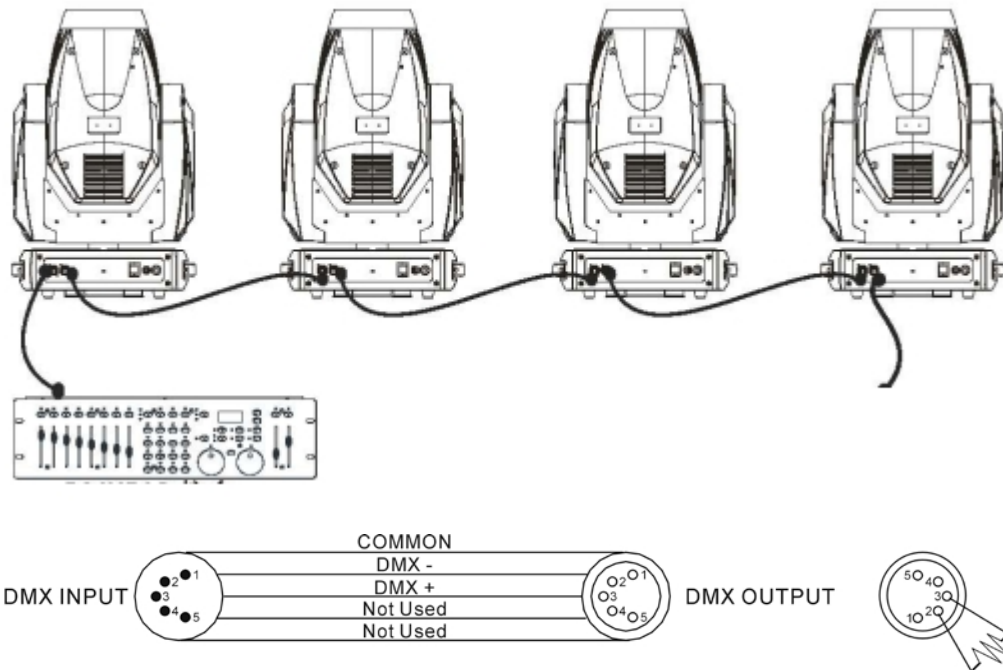

- ① 5 pin DMX 接続の場合は 5pin 変換を使ってください。
3 PIN の場合は PIN1 : GND、PIN2 : -信号、PIN3 : +信号
5 PIN の場合は PIN1 : GND、PIN2 : -信号、PIN3 : +信号、PIN4/5 未使用

②最後灯具の DMX 輸出口は終端を付けて、pin2, pin3 の間に 120 ohm/4W を入れてから付けてください。

③XLR 信号線接続の場合は、直列しかできない。

④もし単一の灯具の電源切られた場合、DMX 輸出、輸入は別繋ぐなので、DMX の連結は影響なし。

⑤灯具は信号受けるのためアドレスが必要、範囲は 0-512 の間（普通は 0 は 1 と同じ）

⑥DMX512 のシステムは信号差減少のため終端を入れた方が良い

4.2 アドレス設置

MENU の DMX 機能に入って、アドレス設置で 0~512 から UP/DOWN で設置します。ENTER 押して保存、メインメニューに戻る。下図の例を参考してください。

チャンネルモード	灯具 1	灯具 2	灯具 3	灯具 4
19 チャン	1	20	39	58
22 チャン	1	23	45	67

4.3 DMX チャネル表

19 チャンモード

チャンネル	チャンネル数値	機能
1	0--255	PAN 0° - 5 4 0°
2	0--255	TILT 0° - 2 7 0°
3	0--255	PAN/TILT スピード 速い→遅い
4	000-007 008-015 016-023 024-031 032-039 040-047 048-055 056-063 064-071 072-079 080-087 088-095 096-103 104-111 112-119 120-127 128-135 136-143 144-151 152-159	PAN/TILT Macro No Function Macro 1 Macro 2 Macro 3 Macro 4 Macro 5 Macro 6 Macro 7 Macro 8 Macro 9 Macro 1 0 Macro 1 1 Macro 1 2 Macro 1 3 Macro 1 4 Macro 1 5 Macro 1 6 Macro 1 7 Macro 1 8 Macro 1 9

	160-167 168-175 176-183 184-191 192-199 200-207 208-215 216-223 224-231 232-239 240-247 248-255	Macro 2 0 Macro 2 1 Macro 2 2 Macro 2 3 Macro 2 4 Macro 2 5 Macro 2 6 Macro 2 7 Macro 2 8 Macro 2 9 Macro 3 0 Macro 3 1
5	000-255	PAN/TILT Macro スピード 速い→遅い
6	000-007 008-015 016-023 024-031 032-039 040-047 048-055 056-064 065-127 128-189 190-193 194-255	カラーホイール 1 白 カラー 1 カラー 2 カラー 3 カラー 4 カラー 5 カラー 6 カラー 7 ロテーションカラー 反時計回り、速い→遅い 停止 時計回り、遅い→速い
7	000-007 008-015 016-023 024-031 032-039 040-047 048-055 056-064 065-127 128-189 190-193 194-255	カラーホイール 1 白 カラー 1 カラー 2 カラー 3 カラー 4 カラー 5 カラー 6 カラー 7 ロテーションカラー 反時計回り、速い→遅い 停止 時計回り、遅い→速い
8	000-005 006-011 012-017	GOBO 1 白 GOBO 1 GOBO 2

	018-023 024-029 030-035 036-041 042-047 048-053 054-059 060-127 128-189 190-193 194-255	GOB0 3 GOB0 4 GOB0 5 GOB0 6 GOB0 7 GOB0 8 GOB0 9 GOB0 シェック 反時計回り、速い→遅い 停止 時計回り、遅い→速い
9	000-010 011-021 022-032 033-043 044-054 055-065 066-076 077-088 089-127 128-189 190-193 194-255	GOB0 2 白 GOB0 1 GOB0 2 GOB0 3 GOB0 4 GOB0 5 GOB0 6 GOB0 7 GOB0 シェック 反時計回り、速い→遅い 停止 時計回り、遅い→速い
1 0	000-127 128-189 190-193 194-255	ロテーション GOB0 2 ロテーション 反時計回り、速い→遅い 停止 時計回り、遅い→速い
1 1	000-255	フロスト 0-100%
1 2	000-255	アイリス 0-100%
1 3	000-007 008-255	プリズーム 無反応 プリズーム
1 4	000-127 128-189 190-193 194-255	ロテーションプリズーム ロテーション 反時計回り、速い→遅い 停止 時計回り、遅い→速い
1 5	000-255	ズーム 0-100%
1 6		フォーカス

	000-255	0-100%
1 7	000-007 008-015 016-131 132-139 140-181 182-189 190-231 232-239 240-247 248-255	シャッター OFF ON ストロボ：遅い→速い OPEN 遅く開く、速く閉め OPEN 遅く閉め、速く閉め OPEN ランダムストロボ OPEN
1 8	000-255	ディマー 0-100%
1 9	000-069 070-079 080-089 090-099 100-109 110-119 120-129 130-139 140-149 150-189 190-199 200-209 210-219 220-229 230-255	機能 無機能 ムービングブラックアウト ムービングブラックアウトなし カラーチェンジブラックアウト カラーチェンジブラックアウトなし GOBO チェンジブラックアウト GOBO チェンジブラックアウトなし 無機能 Pan/Tilt リセット エフェクトリセット 無機能 全てリセット カラー、 GOBO チェンジ、ムービングブラック アウト カラー、 GOBO チェンジ、ムービングブラック アウトなし 無機能

22 チャンモード

チャンネル	チャンネル数値	機能
1	000-255	PAN 0° - 540°
2	000-255	PAN 微調整
3	000-255	TILT 0° - 270°
4	000-255	TILT 微調整
5	000-255	PAN/TILT スピード 速い→遅い
6	000-007	PAN/TILT No Function

	008-015 016-023 024-031 032-039 040-047 048-055 056-063 064-071 072-079 080-087 088-095 096-103 104-111 112-119 120-127 128-135 136-143 144-151 152-159 160-167 168-175 176-183 184-191 192-199 200-207 208-215 216-223 224-231 232-239 240-247 248-255	Macro 1 Macro 2 Macro 3 Macro 4 Macro 5 Macro 6 Macro 7 Macro 8 Macro 9 Macro 1 0 Macro 1 1 Macro 1 2 Macro 1 3 Macro 1 4 Macro 1 5 Macro 1 6 Macro 1 7 Macro 1 8 Macro 1 9 Macro 2 0 Macro 2 1 Macro 2 2 Macro 2 3 Macro 2 4 Macro 2 5 Macro 2 6 Macro 2 7 Macro 2 8 Macro 2 9 Macro 3 0 Macro 3 1
7	000-255	PAN/TILT Macro スピード 速い→遅い
8	000-007 008-015 016-023 024-031 032-039 040-047 048-055 056-064 065-127 128-189	カラーホイール 1 白 カラー 1 カラー 2 カラー 3 カラー 4 カラー 5 カラー 6 カラー 7 ロテーションカラー 反時計回り、速い→遅い

	190-193 194-255	停止 時計回り、遅い→速い
9	000-007 008-015 016-023 024-031 032-039 040-047 048-055 056-064 065-127 128-189 190-193 194-255	カラーホイール2 白 カラー1 カラー2 カラー3 カラー4 カラー5 カラー6 カラー7 ロテーションカラー 反時計回り、速い→遅い 停止 時計回り、遅い→速い
10	000-005 006-011 012-017 018-023 024-029 030-035 036-041 042-047 048-053 054-059 060-127 128-189 190-193 194-255	GOBO OPEN GOBO1 GOBO2 GOBO3 GOBO4 GOBO5 GOBO6 GOBO7 GOBO8 GOBO9 GOBO シェック 反時計回り、速い→遅い 停止 時計回り、遅い→速い
11	000-010 011-021 022-032 033-043 044-054 055-065 066-076 077-088 089-127 128-189 190-193 197-255	GOBO OPEN GOBO1 GOBO2 GOBO3 GOBO4 GOBO5 GOBO6 GOBO7 GOBO シェック 反時計回り、速い→遅い 停止 時計回り、遅い→速い
12		ロテーション GOBO

	000-127 128-189 190-193 194-255	ローテーション 反時計回り、速い→遅い 停止 時計回り、遅い→速い
1 3	000-255	フォロスト 0-100%
1 4	000-255	アイリス 0-100%
1 5	000-007 008-255	プリズーム 無反応 プリズーム効果
1 6	000-127 128-189 190-193 194-255	ローテーションプリズーム ローテーション 反時計回り、速い→遅い 停止 時計回り、遅い→速い
1 7	000-255	ズーム 0-100%
1 8	000-255	フォーカス 0-100%
1 9	000-007 008-015 016-131 132-139 140-181 182-189 190-231 232-239 240-247 248-255	ストロボ 閉め OPEN ストロボ：速い→遅い OPEN 遅い開く、速く閉め OPEN 遅い閉め、速く開く OPEN ランダムストロボ OPEN
2 0	000-255	ディーマ 0-100%
2 1	000-255	調光微調整
2 2	000-069 070-079 080-089 090-099 100-109 110-119 120-129 130-139 140-149	機能 無機能 ムービングブラックアウト ムービングブラックアウトなし カラーチェンジブラックアウト カラーチェンジブラックアウトなし GOBO チェンジブラックアウト GOBO チェンジブラックアウトなし 無機能 Pan/Tilt リセット

150-189	エフェクトリセット
190-199	無機能
200-209	全てリセット
210-219	カラー、GOBO チェンジ、ムービングブラックアウト
220-229	カラー、GOBO チェンジ、ムービングブラックアウトなし
230-255	無機能

5. 故障処理

◎灯体が動かない、光が出ない、またファンが動かない場合

1. 正しく電源が投入されているかどうかを確認します。電源コネクタがきちんと接続されているかどうか、またメインフューズが切れていないかどうかチェックしてください。
2. コンセント側の電圧を測定し、100V 程度あるかどうか確認してください。90V 程度ですと動作しないことがあります。
3. もしそれでも電源が入らない場合は、電源ケーブルを交換してみてください。電源ケーブルはお近くの PC ショップやホームセンター等で購入できます。

◎DMX コンソールからの操作に反応しない場合

1. 本体の DMX 受信ランプが点灯しているかどうかを確認します。点灯している場合は DMX 信号を受信していますが、そうでない場合はケーブルの接続に問題があると考えます。
2. もしも DMX 受信ランプが点灯していながら動作しない場合は、DMX アドレスの設定が間違っている可能性があります。設定を再度確認してください。
3. さらに、お使いの DMX ケーブルの信号が反転している可能性があります。ケーブルチェッカー等を使って、正しいピン接続かどうかを確認してください。
4. コンソールを換えてチェックしてみてください。また、問題のある灯体をスキップさせて正しい動作をするかどうかを確かめてください。
5. DMX ケーブルの設置状況を確認します。高電圧電源などと一緒に配置すると、ノイズが DMX ケーブルに混入し正しく動作しない可能性が高いです。

◎モーターが動かない場合

モーターが壊れの可能性、モーターの電源基盤の可能性もあります。

◎ランプ時々不点

1. ランプが時々不点の場合は、電圧が高すぎか、低すぎかチェックしてください。
2. 灯具内部の温度高すぎかもしれません、必要であればファンを交換してください。

6. メンテナンス

本体を使う際、特に気をつけなければならないのはメンテナンスです。メンテナンスを怠った灯体は製品寿命を著しく縮めてしまいます。

本製品は本体冷却に DC ファンを使ったもので、この部分が適切に動作し、エアブローがなされないと各所に著しいダメージを与えます。さらに本製品は光学製品です。1ヶ月に1度程度、ファンに対してはブロアーもしくは掃除機等を使って埃を外から取り除くようにしてください。また、レンズ部は以下の要領に従ってクリーニングします。

- 市販のガラスクリーナーとウェスを使います。

- 本体カバーを開け、レンズの外側と内側にある汚れをていねいにふき取ります。
- このとき、クリーナーがほかの電子パーツ等にかからないよう注意してください。あらかじめウエスに少しだけ吹き付けてから拭くようにします。

Declaration of Conformity

We declare that our products (lighting equipments) comply with the following specification and bears CE mark in accordance with the provision of the Electromagnetic Compatibility (EMC) Directive 89/336/EEC.

EN55103-1: 2009 ; EN55103-2: 2009; EN62471: 2008;
EN61000-3-2: 2006 + A1:2009 + A2:2009; EN61000-3-3: 2008.

&

Harmonized Standard

EN60598-2:2015; EN60598-1:2008+ A11: 2009 EN 62471:2008; EN
62493: 2010

Safety of household and similar electrical appliances
Part 1: General requirements

Innovation, Quality, Performance